

Ferramentas:



Para limpeza do móvel utilize um pano macio umedecido apenas com água.



Etapas para montagem do produto

1º PASSO	2º PASSO	3º PASSO	4º PASSO
Preparar Laterais	Montar Caixote	Colocar Portas	Unir ou Pendurar

DICAS

Separe as peças visualmente por tamanho e tipo.

Realize o processo de montagem em uma superfície plana e firme. Aproveite a caixa do produto para forrar a superfície.

IDENTIFICAÇÃO DOS COMPONENTES

CAIXOTE DO MALEIRO

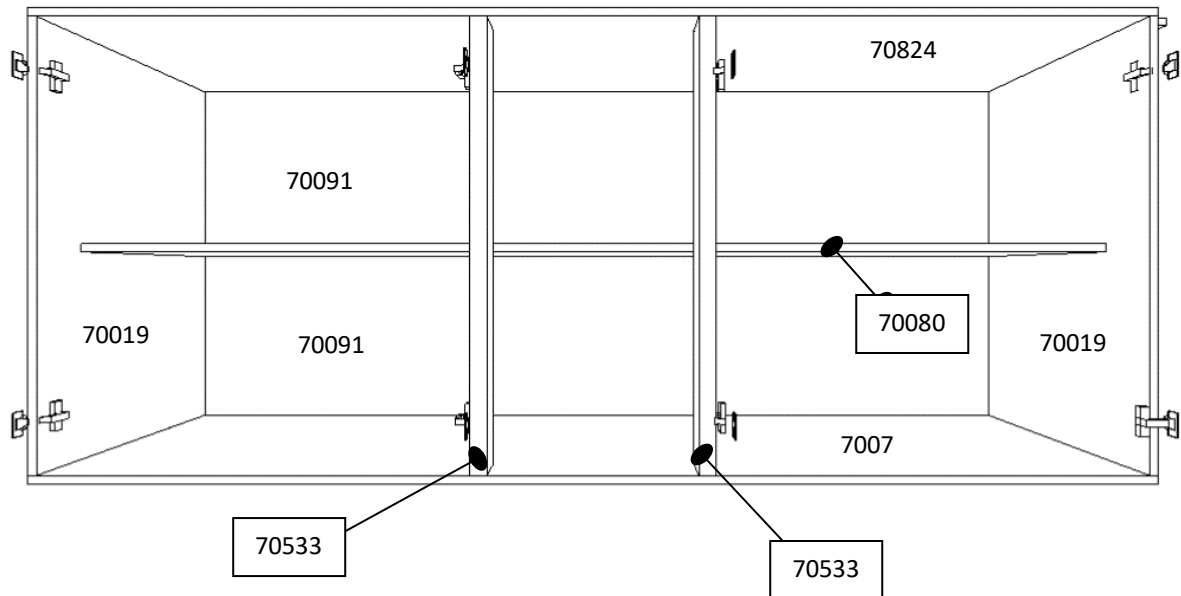

Relação de Peças de Madeira (MDP / MDF)

CÓDIGO	NOME DA PEÇA	DIMENSÃO DA PEÇA	QTDE.
CAIXOTE INFERIOR			
70007	BASE INFERIOR	1970 x 490 x 15 mm	1
70824	BASE SUPERIOR	1970 x 490 x 15 mm	1
70533	COLUNA 30 MM	30 x 800 x 70 mm	2
72221	EMENDA H P/ PAINEL	1955 x 80 x 15 mm	1
	SE C/ 1 APOIO	1940 x 80 x 15 mm	
	SE SEM APOIO	1970 x 80 x 15 mm	
70552	FRONTAL 30 MM	1955 x 30 x 30 mm	1
	SE C/ 1 APOIO	1940 x 30 x 30 mm	
	SE SEM APOIO	197 x 30 x 30 m	
70019	LATERAL	490 x 800 x 15 mm	2
72901	PAINEL 15MM	1955 x 540 x 15 mm	2
	SE C/ 1 APOIO	1940 x 540 x 15 mm	
	SE SEM APOIO	1970 x 540 x 15 mm	
70052	PORTA	381 x 815 x 15 mm	5
70069	PRATELEIRA EXTERNA	1955 x 270 x 15 mm	1
	SE C/ 1 APOIO	1940 x 270 x 15 mm	
	SE SEM APOIO	1970 x 270 x 15 mm	
70080	PRATELEIRA INTERNA	1940 x 420 x 15 mm	1
71039	SUPORTE P/ PRATELEIRA EXTERNA	1955 x 95 x 15 mm	1
	SE C/ 1 APOIO	1940 x 95 x 15 mm	
	SE SEM APOIO	1997 x 95 x 15 mm	
70091	TRASEIRO	1960 x 410 x 2,5 mm	2
70015	LATERAL DE APOIO ***	1570 x 490 x 15 mm	0, 1 ou 2

IDENTIFICAÇÃO DOS COMPONENTES

PRATELEIRA EXTERNA E PAINEL

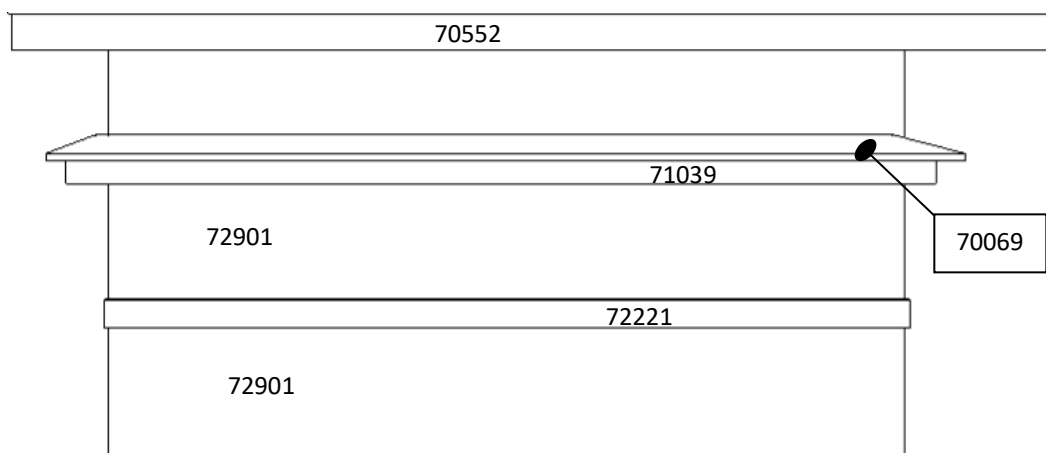

Instalar após maleiro montado e pendurado, quando o maleiro for fixado em armário(s). Não é necessário se o maleiro for colocado diretamente na parede (avulso).

O maleiro pode ser montado sem apoio (fixado em 2 guarda-roupas laterais), com 1 apoio, fixado em guarda-roupa lateral e fixado o outro lado sobre o apoio, ou com 2 apoios (sem fixação em guarda-roupas e apenas sobre as laterais).

Cada lateral de apoio ocupa 15mm. Por isso as partes que vão abaixo do maleiro variarão de largura conforme a disposição dos apoios, de 1940 a 1970 mm.

Instalação com 2 Apoios

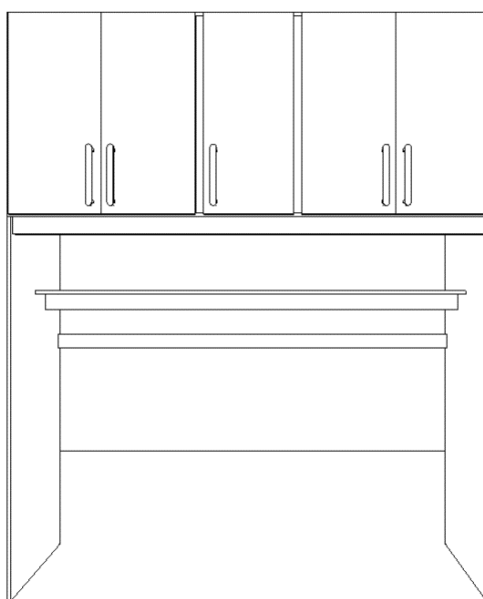

DICA 2: Onde ver o ícone quer dizer que há vídeo no Youtube demonstrando como fazer (basta clicar):



Relação de Acessórios			
CÓDIGO	IMAGEM	NOME DA PEÇA	QTDE.
80176		Calço para Dobradiça	10
80017		Cantoneira de Montagem	5
80020		Cavilha 6x30 mm	18
80021		Cavilha 8x30 mm	6
80275		Chapa fixadora de fundo	30
80030		Dispositivo Trapézio de fixação	4
80033		Dobradiça Curva Pequena	10
80099		Parafuso Philips 3,5x14 Chato	52
80101		Parafuso Philips 3,5x25 Chato	31
80100		Parafuso Philips 3,5x40 Chato	69
80157		Prego 10x10 com cabeça	130
80204		Puxador Plástico	5
80023		Sapata plástica (pé)	4

MONTAGEM DO CAIXOTE

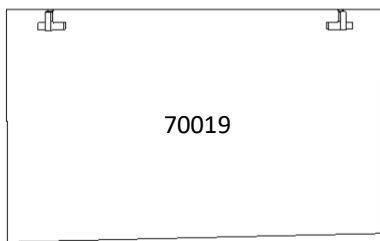

70019

1. Separe as 2 laterais e parafuse os calços de dobradiças 800176 onde está marcado com 2 parafusos 3,5x14 em cada;

LADO COM ACABAMENTO

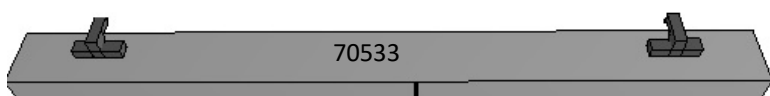

70533

2. Separe as colunas 30mm e parafuse da mesma forma 2 calços de um lado, vire e coloque mais 2 do outro lado;

ATENÇÃO: a entrada dos calços deve ficar voltada para a frente (que é o lado que possui acabamento).



70533



80017

3. Parafuse 1 cantoneira plástica 80017 na lateral sem acabamento das colunas, na marcação;

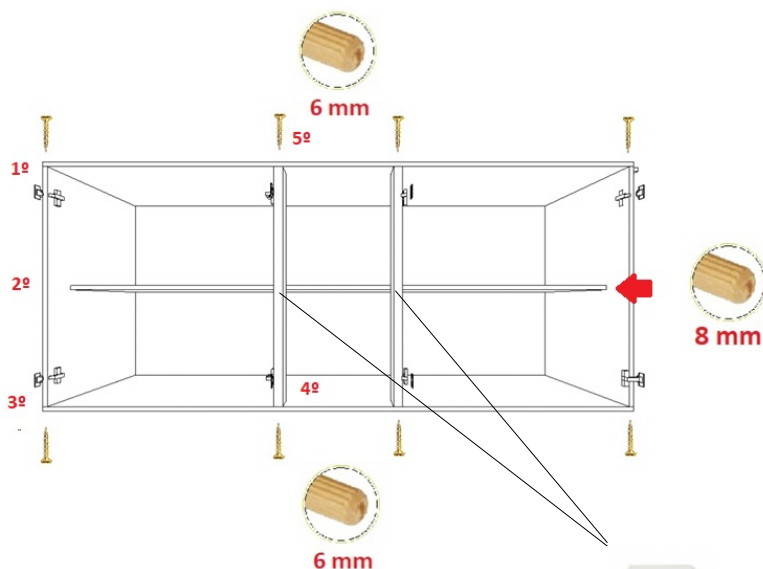

Parafuse as cantoneiras previamente fixadas nas colunas à prateleira com parafusos 3,5x40.



4. Encaixe a base superior nas laterais. A face acabada ficará para baixo;

Faça a fixação com 3 parafusos 3,5x40mm.

5. Separe a prateleira e coloque nela 6 cavilhas 8x30 nos furos laterais e a encaixe a prateleira;
6. Fixe a base inferior, alinhando as duas laterais às suas extremidades para que fiquem totalmente rentes.

Utilize 3 parafusos 3,5x40 de cada lado para finalizar a fixação;

7. Fixe a coluna colocando 1 cavilha e 2 parafusos 3,5x40 conforme indicado;

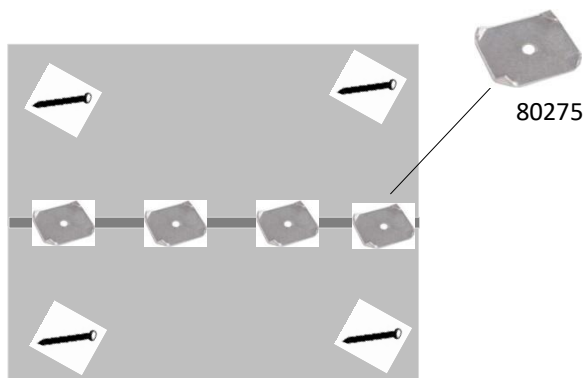

8. Deite o caixote de frente e posicione os dois traseiros sobre as costas. Divida o espaço de modo que cada um fique sobre metade da prateleira. Alinhe os cantos. Coloque 2 pregos 10x10 para fixar em cada extremidade. Após garantir o correto alinhamento coloque um prego a cada 10 cm aproximadamente para finalizar. Utilize a chapa fixadora de fundo para pregar a emenda de ambos traseiro na prateleira, conforme indicado.

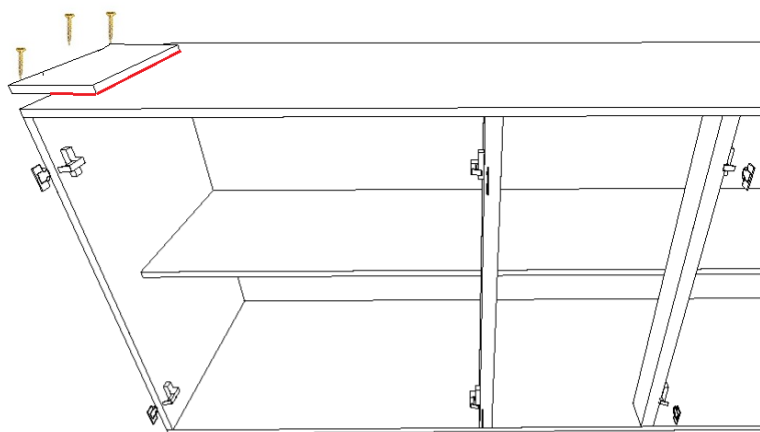

ATENÇÃO: O próximo passo só é válido se o maleiro será fixado em outro guarda-roupa (ao lado de 1 ou entre 2 guarda-roupas).

9. Posicione as orelhas de apoio sobre o maleiro (note que a base superior tem a marcação da posição)

Fixe o maleiro no guarda-roupa antes de seguir em frente.

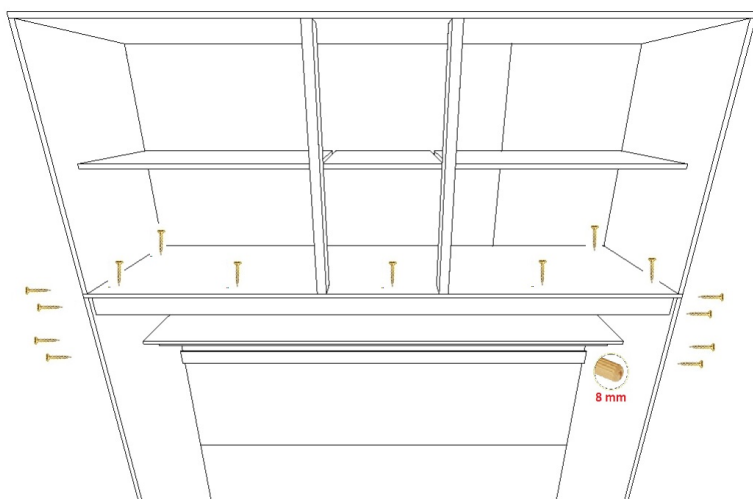

ATENÇÃO: O próximo passo só é válido se o maleiro possui apoios

10. Alinhe o apoio abaixo do maleiro usando cavilha e fixe com os parafusos grandes.



Fixe o maleiro no guarda-roupa antes de seguir em frente se for o caso.

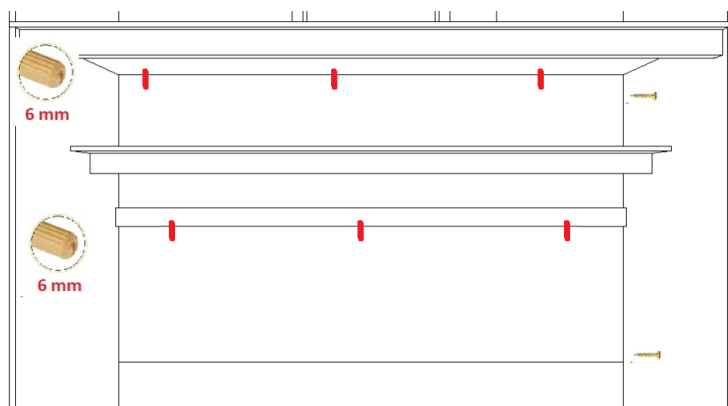

11. Os painéis já vão preparados com sarrafos para parafusar. Basta colocar as cavilhas de guia e encaixar abaixo do maleiro:

- a. 01 painel
- b. 01 emenda
- c. 01 painel

12. Fixar os painéis lateralmente aos guarda-roupas, pelas costas usando os parafusos médios 3,5x25, nos sarrafos.



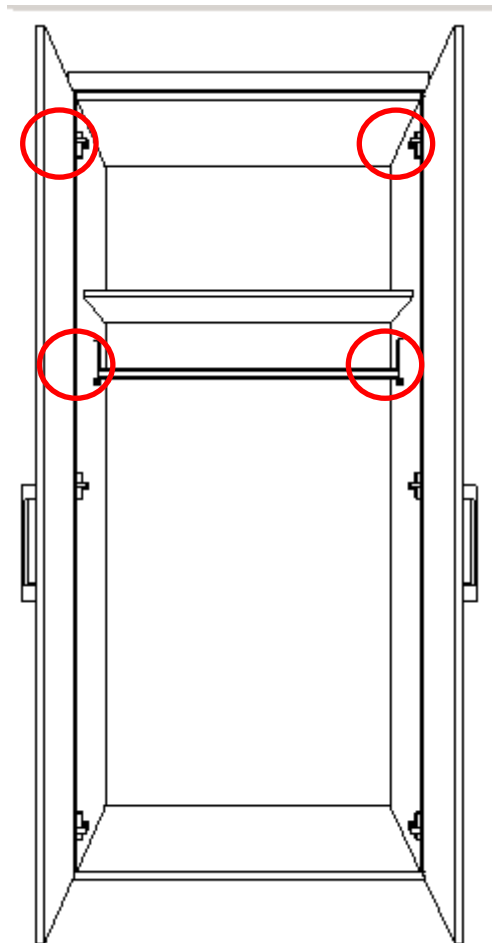

13. Fixe as dobradiças nas portas;
**ATENÇÃO: os furos para puxador
devem ficar para baixo.**

14. Parafuse as dobradiças nos calços e
aperte o parafuso central;

15. Coloque os puxadores em todas as gavetas e portas. Use os parafusos 3,5x25.

16. Teste a abertura das portas. As dobradiças possuem um parafuso maior, no centro da dobradiça, que é responsável pela regulagem da mesma.

Em caso de dúvidas solicite esclarecimentos através dos nossos canais de contato:

E-mail: faleconosco@moveisilan.com.br

WhatsApp: (11) 99547-7422 / Fone (11) 4330-1302

Visite também o nosso site em <http://www.moveisilan.com.br/>

ilan Móveis[®]