

Ferramentas:



Para limpeza do móvel
utilize um pano macio
umedecido apenas com
água.



Etapas para montagem do produto

1º PASSO	2º PASSO	3º PASSO	4º PASSO
Preparar Laterais	Montar Caixote	Montar Gavetas	Colocar Gavetas

DICAS

Separe as peças visualmente por tamanho e tipo.

Realize o processo de montagem em uma superfície plana e firme. Aproveite a caixa do produto para forrar a superfície.



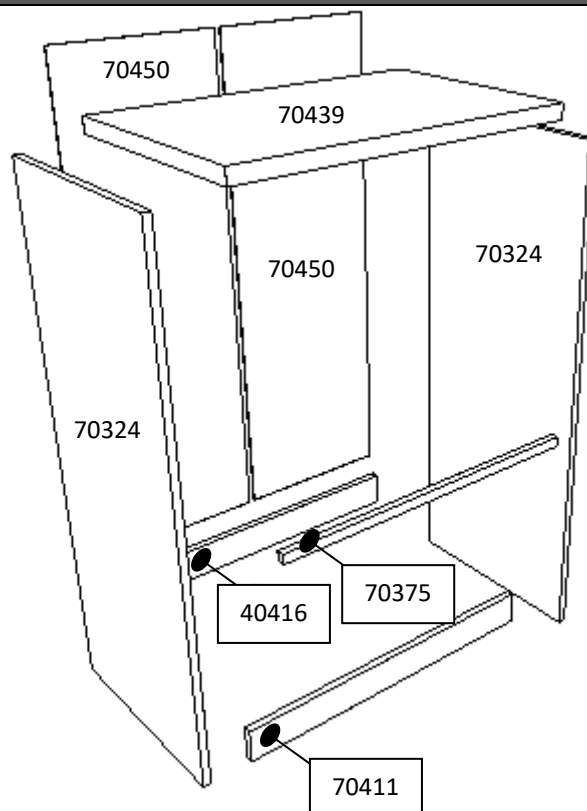







IDENTIFICAÇÃO DOS COMPONENTES

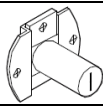

Relação de Peças de Madeira (MDP / MDF)

CÓDIGO	NOME DA PEÇA	DIMENSÃO DA PEÇA	QTDE.
71420	FRENTE DE GAVETA P/ FECHADURA	645 x 170 x 15 mm	1
70334	FRENTE DE GAVETA SIMPLES	645 x 170 x 15 mm	5
70352	FUNDO DE GAVETA	610 x 405 x 2,5mm	6
70324	LATERAL DA CÔMODA 1L	1090 x 420 x 15 mm	2
70374	LATERAL DE GAVETA DIREITA	400 x 130 x 12 mm	6
70715	LATERAL DE GAVETA ESQUERDA	400 x 130 x 12 mm	6
70449	POSTERIOR DE GAVETA	586 x 120 x 12 mm	6
70411	RODAPÉ FRONTAL ACABADO	637 x 45 x 15 mm	1
70416	RODAPÉ TRASEIRO CRU	637 x 45 x 15 mm	1
70375	SARRAFO CRU PARA FIXAÇÃO	637 x 20 x 15 mm	1
70439	TAMPO SUPERIOR	680 x 440 x 15 mm	1
70450	TRASEIRO SEM ACABAMENTO	325 x 1085 x 2,5mm	2

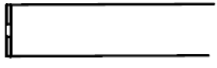
Relação de Acessórios

CÓDIGO	IMAGEM	NOME DA PEÇA	QTDE.
80016		Cantoneira para Gaveta	12
80020		Cavilha 6x30 mm	4
80021		Cavilha 8x30 mm	4
80028		Corrediça para Gaveta (par)	6
80030		Dispositivo Trapézio de Fixação	10
80226		Fechadura para 1ª gaveta	1
80099		Parafuso Philips 3,5x14 Chato	54
80100		Parafuso Philips 3,5x40 Chato	24
80101		Parafuso Philips 4,0x25 Chato	22
80023		Pé Plástico (sapatinha chapa U)	4
80112		Perfil H p/ fixação dos traseiros	2
80157		Prego 10x10 com cabeça	138
80204		Puxador Plástico	6

1º PASSO: PREPARAR AS LATERAIS

1.1 Separe as 2 laterais do móvel e encaixe 2 cavilhas 8x30 em cada lateral. Essas extremidades que recebem cavilhas estão furadas e são as extremidades que ficarão viradas para cima (encaixe no tampo).

CÓDIGO 70364 (FACE INTERNA)

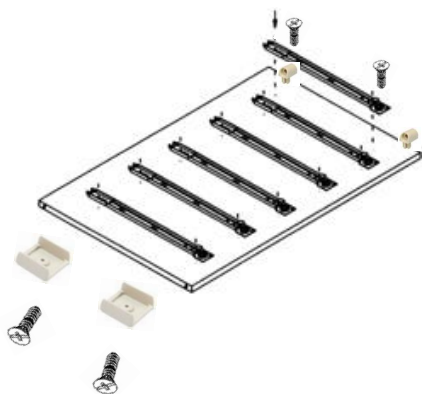

1.2 Parafusar as corrediças no lado interno da lateral onde está marcado com 2 parafusos 3,5x14 em cada corrediça (posicione a corrediça na marcação. O lado mais rente à borda é o lado das costas e o com maior distância é o lado da frente da lateral). Se atente em colocar as corrediças o mais alinhadas possível para evitar problemas no deslizamento das gavetas;

1.3 Fixar 1 trapézio em cada lado da lateral (parte superior);

1.4 Parafuse os pezinhos, 2 em cada extremidade inferior (lado oposto ao das cavilhas). Use os parafusos 3,5x14. Deixe uma distância de 5cm de cada ponta.

2º PASSO: MONTAR O CAIXOTE

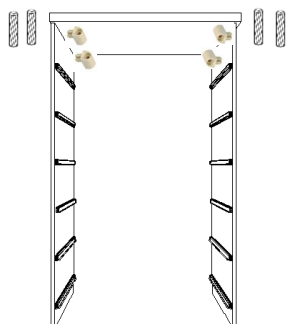

1.5 Apoie o tampo do móvel com a superfície sem acabamento virada para cima (as laterais serão encaixadas nos furos);

1.6 Encaixar as laterais 70364 utilizando como guia as cavilhas colocadas nas laterais, ficando o lado liso para fora e o lado com a corrediça para dentro;

1.7 Utilize os parafusos 3,5x40 para fixar os trapézios  fixados nas laterais ao tampo (elas ficarão em pé após isso);

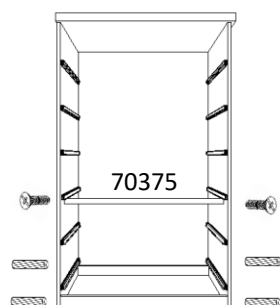

1.8 Fixe o rodapé traseiro (sem acabamento) e dianteiro (com acabamento virado para frente do móvel) nas duas laterais. Para isso faça a fixação através das cavilhas 6x30 colocando 2 em cada ponta dos rodapés e posteriormente encaixando-os às laterais;

1.9 Fixe o sarrafo 70375 com o parafuso 4,0x25 a 2mm abaixo da corrediça de gaveta do meio (terceira corrediça). Esse sarrafo vai manter a lateral firme para que as gavetas não caiam do trilho. Essa distância de 2 mm é importante para que a gaveta não bata no sarrafo.

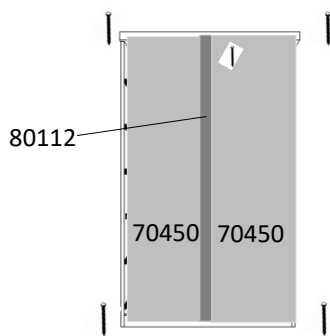

1.10 Deite o móvel de frente com as costas para cima. Posicione um dos dois traseiros sobre o móvel. Alinhe o canto superior esquerdo a 2mm de distância do tampo de da lateral. Coloque 2 pregos 10x10 para fixar em cada extremidade. Use o perfil H para unir ao outro traseiro grande. Alinhe a outra extremidade e pregue da mesma forma. Após garantir o correto alinhamento – coloque um prego a cada 10 cm aproximadamente. Coloque o móvel de pé.

3º PASSO: MONTAR GAVETAS

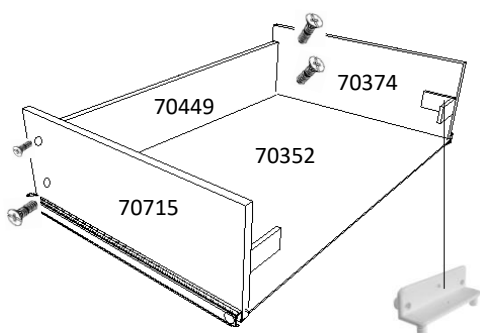

1.11 Encaixe os pinos maiores das cantoneiras de gavetas nas laterais de gavetas. Esse é o lado da frente da gaveta;

1.12 Encoste a parte traseira da lateral de gaveta na posterior. Alinhe pela parte de baixo – deve ficar rente. Utilize 2 parafusos 3,5x40 para fixar a lateral à posterior. Repita o processo para fixar a outra lateral.

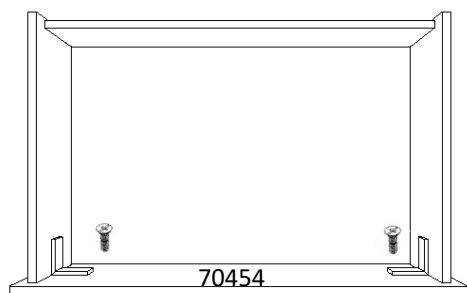

1.13 Apoie a frente da gaveta no chão e encaixe o quadro da gaveta que foi montado no item anterior. O encaixe se dará pelos pinos da cantoneira nos furos da frente de gaveta. Use 1 parafuso modelo 3,5x14mm em cada cantoneira para melhorar a fixação.

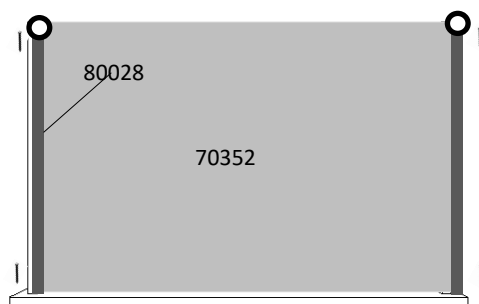

1.14 Posicione o fundo de gaveta de modo que ele encaixe na frente da gaveta. Alinhe rente às laterais e à posterior de gaveta. Coloque 2 pregos 10x10 para fixar. Alinhe a outra extremidade e pregue da mesma forma. Finalize com um prego a cada 10 cm aproximadamente por toda lateral e posterior de gaveta.

1.15 Fixe as corredeças, cada uma com 2 parafusos 3,5x14.

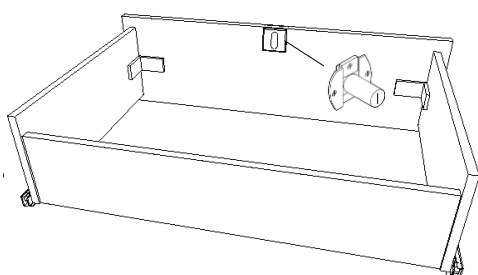

1.16 Coloque a fechadura de gaveta na frente de gaveta que possui o furo. Tome o cuidado de colocar o trinco virado para cima e alinhado com a frente de gaveta. Fixe a fechadura com os parafusos 3,5x14. Coloque o anel de acabamento na frente da gaveta, encaixado na fechadura.

4º PASSO: INSTALAR GAVETAS

1.17 Coloque os puxadores em todas as gavetas. Use os parafusos 4,0x25.

1.18 Coloque as gavetas nos trilhos: para encaixar as roldanas, aponte a frente da gaveta para baixo, encaixe as roldanas, levante a gaveta na direção dos trilhos e a empurre suavemente.

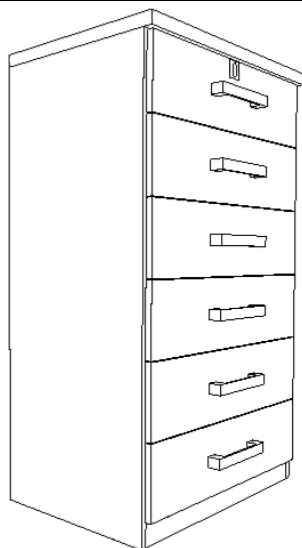

1.19 Teste a abertura de gavetas. Se a gaveta estiver pesada, verifique o posicionamento da corrediça (nas duas laterais do móvel) e veja se estão perfeitamente alinhadas.

Em caso de dúvidas solicite esclarecimentos através dos nossos canais de contato:

E-mail: faleconosco@moveisilan.com.br

WhatsApp: (11) 97095-1445

Fone (11) 4330-1302 / 4331-1610

Visite também o nosso site em <http://www.moveisilan.com.br/>

Móveis
ILAN