

Ferramentas:



Para limpeza do móvel
utilize um pano macio
umedecido apenas com
água.

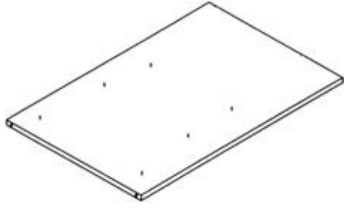
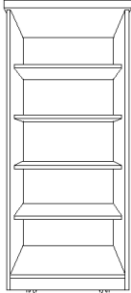
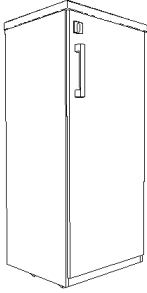

Etapas para montagem do produto

1º ETAPA	2º ETAPA	3º ETAPA
		
Preparar Laterais	Montar Caixote	Colocar Portas e Fechadura

DICAS

Separe as peças visualmente por tamanho e tipo.

Realize o processo de montagem em uma superfície plana e firme. Aproveite a caixa do produto para forrar a superfície.



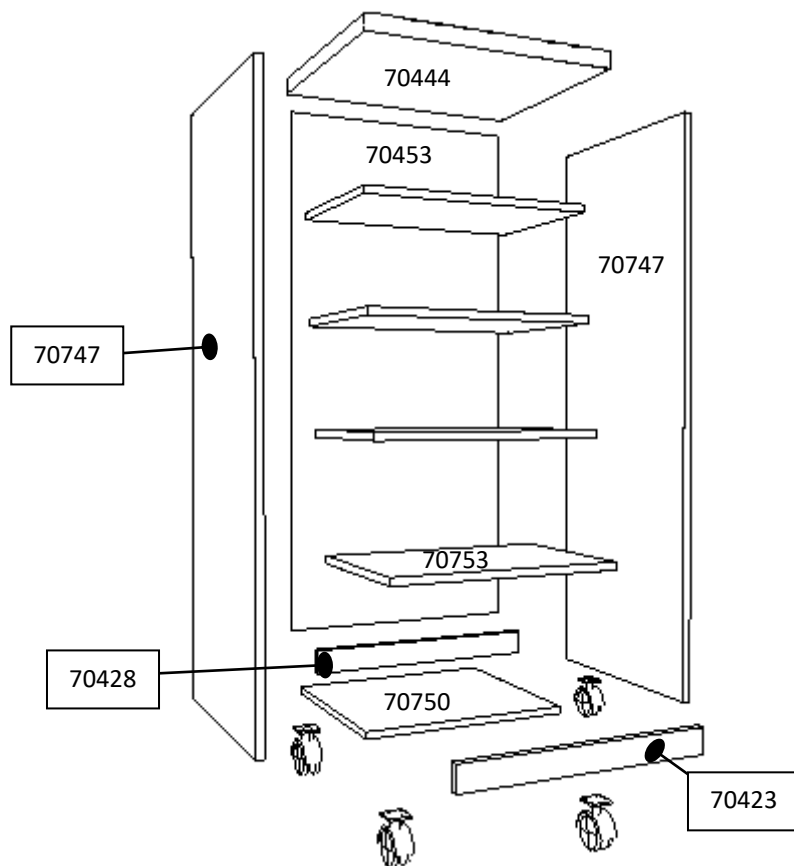







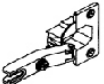

IDENTIFICAÇÃO DOS COMPONENTES



Relação de Peças de Madeira (MDP / MDF)

CÓDIGO	NOME DA PEÇA	DIMENSÃO DA PEÇA	QTDE.
70750	BASE	420 x 447 x 15 mm	1
70747	LATERAIS	420 x 1090 x 15 mm	2
70744	PORTA	460 x 1050 x 15 mm	1
71059	PRATELEIRA FIXA	380 x 447 x 15 mm	1
70753	PRATELEIRAS MÓVEIS	380 x 447 x 15 mm	3
70423	RODAPE COM ACABAMENTO	447 x 45 x 15 mm	1
70428	RODAPE SEM ACABAMENTO	447 x 95 x 15 mm	1
70444	TAMPO	440 x 490 x 30 mm	1
70453	TRASEIRO	465 x 1085 x 2,5 mm	1

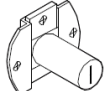
Relação de Acessórios

CÓDIGO	IMAGEM	NOME DA PEÇA	QTDE.
80176		Calço para Dobradiça	2
80021		Cavilha 8x30 mm	8
80020		Cavilha 6x30 mm	4
80033		Dobradiça Curva Pequena	2
80099		Parafuso Philips 3,5x14 Chato	26
80100		Parafuso Philips 3,5x40 Chato	4
80101		Parafuso Philips 4,0x25 Chato	14
80123		Pino de suporte de prateleira	16
80157		Prego 10x10 com cabeça	32
80168		Tampa vazada para ventilação	2
80030		Dispositivo Trapézio de Fixação	14
80145		Rodízio	4
80226		Fechadura para 1ª gaveta	1
80204		Puxador Plástico	1

1º ETAPA: PREPARAR AS LATERAIS

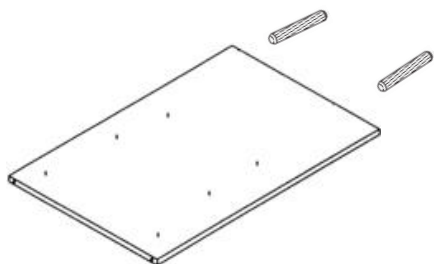

1. Separe as 2 laterais do móvel e encaixe 2 cavilhas 8x30 e 2 trapézios em cada uma. Essas extremidades que recebem cavilhas (estão furadas) e são as extremidades que ficarão viradas para cima (encaixe no tampo);

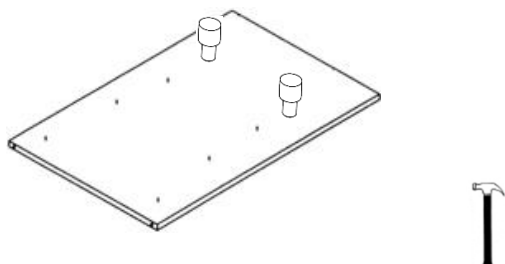

2. Use o martelo para encaixar os pinos de suporte de prateleira nelas;



3. Fixe os calços de dobradiça nas marcações, conforme ilustrado;

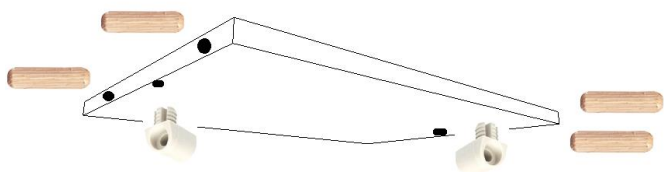

4. Separe a base, a prateleira fixa e os rodapés: encaixe em todos cavilhas 6x30 mm e os trapézios;

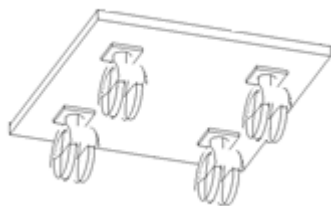

5. A seguir faça a fixação dos rodízios nesta mesma base, colocando 1 em cada canto a uma distância de 5 cm de cada lado;

2º ETAPA: MONTAR O CAIXOTE

Montar o móvel deitado

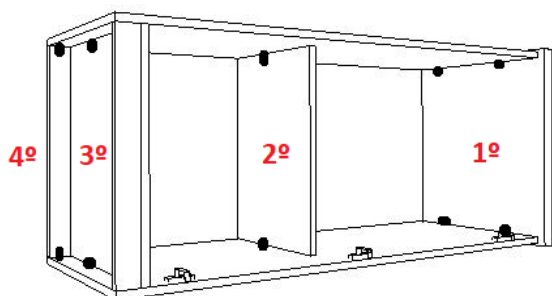

Encaixar na ordem e fixar um a um.

6. Deite o tampo (1º passo) do móvel e encaixe as duas laterais usando como guia a cavilhas já encaixadas. Faça a fixação através dos trapézios usando os parafusos 4x25;
7. A seguir faça o encaixe da prateleira central (2º) e faça a fixação com trapézios da mesma forma;
8. Repita o processo para encaixar a base (3º passo) e por fim os rodapés (4º) sendo o sem acabamento na parte traseira e o com acabamento na frente;

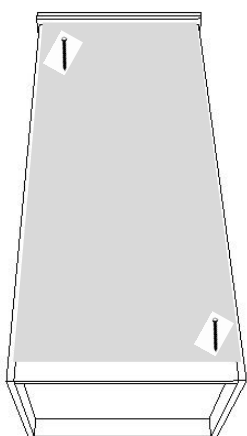

9. Deite o móvel de frente com as costas para cima e posicione o traseiro sobre ele. Alinhe o canto superior esquerdo a 2mm de distância do tampo e da lateral. Coloque 2 pregos 10x10 para fixar em cada extremidade. Alinhe a outra extremidade e pregue da mesma forma. Após garantir o correto alinhamento – coloque um prego a cada 10 cm aproximadamente.

3º ETAPA: INSTALAR PORTAS E PRATELEIRAS

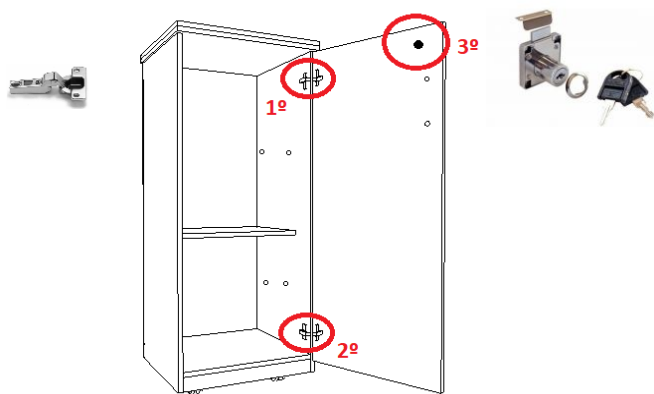

10. Encaixe as dobradiças na porta e parafuse-as usando os parafusos 3,5x14 mm. A seguir encaixe-as nos calços já fixados. Parafuse a dobradiça já montada usando o parafuso central da dobradiça;
11. Encaixe a fechadura por dentro da porta, com o trinco virado para cima e faça a fixação com os parafusos 3,5x14mm. Encaixe o anel de acabamento no trinco;

12. Coloque o puxador usando os parafusos 4,0x25 mm;

13. Coloque as prateleiras móveis;



14. Teste a abertura da porta. As dobradiças possuem um parafuso maior no centro da dobradiça, que é responsável pela regulagem da mesma. Ela deve abrir e fechar sem dificuldade.

Em caso de dúvidas solicite esclarecimentos através dos nossos canais de contato:

E-mail: faleconosco@moveisilan.com.br

WhatsApp: (11) 94539-4938

Fone (11) 4330-1302 / 4331-1610

Visite também o nosso site em <http://www.moveisilan.com.br/>

Móveis

ILAN