

**Ferramentas:**



Para limpeza do móvel utilize um pano macio umedecido apenas com água.



**Etapas para montagem do produto**

1º PASSO	2º PASSO	3º PASSO	4º PASSO
Preparar Laterais	Montar Caixote	Montar Gavetas	Colocar Gavetas

**DICAS**

Separe as peças visualmente por tamanho e tipo.

Realize o processo de montagem em uma superfície plana e firme. Aproveite a caixa do produto para forrar a superfície.



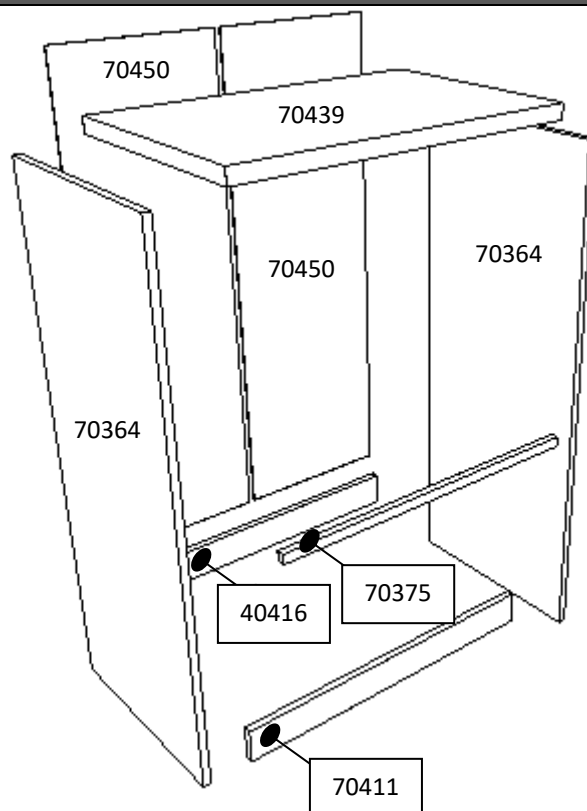







## IDENTIFICAÇÃO DOS COMPONENTES

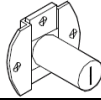

**Relação de Peças de Madeira (MDP / MDF)**

CÓDIGO	NOME DA PEÇA	DIMENSÃO DA PEÇA	QTDE.
71420	FRENTE DE GAVETA P/ FECHADURA	645 x 170 x 15 mm	1
70334	FRENTE DE GAVETA SIMPLES	645 x 170 x 15 mm	5
70352	FUNDO DE GAVETA	610 x 405 x 2,5mm	6
70364	LATERAL DA CÔMODA 1L	1090 x 420 x 15 mm	2
70374	LATERAL DE GAVETA DIREITA	400 x 130 x 12 mm	6
70715	LATERAL DE GAVETA ESQUERDA	400 x 130 x 12 mm	6
70449	POSTERIOR DE GAVETA	586 x 120 x 12 mm	6
70411	RODAPÉ FRONTAL ACABADO	637 x 45 x 15 mm	1
70416	RODAPÉ TRASEIRO CRU	637 x 45 x 15 mm	1
70375	SARRAFO CRU PARA FIXAÇÃO	637 x 20 x 15 mm	1
70439	TAMPO SUPERIOR	680 x 440 x 15 mm	1
70450	TRASEIRO SEM ACABAMENTO	325 x 1085 x 2,5mm	2

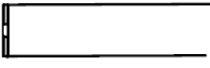
## Relação de Acessórios

CÓDIGO	IMAGEM	NOME DA PEÇA	QTDE.
80016		Cantoneira para Gaveta	12
80020		Cavilha 6x30 mm	4
80021		Cavilha 8x30 mm	4
80028		Corrediça para Gaveta (par)	6
80030		Dispositivo Trapézio de Fixação	10
80226		Fechadura para 1ª gaveta	1
80099		Parafuso Philips 3,5x14 Chato	54
80100		Parafuso Philips 3,5x40 Chato	24
80101		Parafuso Philips 4,0x25 Chato	22
80023		Pé Plástico (sapatinha chapa U)	4
80112		Perfil H p/ fixação dos traseiros	2
80157		Prego 10x10 com cabeça	138
80204		Puxador Plástico	6

## 1º PASSO: PREPARAR AS LATERAIS

1.1 Separe as 2 laterais do móvel e encaixe 2 cavilhas 8x30 em cada lateral. Essas extremidades que recebem cavilhas estão furadas e são as extremidades que ficarão viradas para cima (encaixe no tampo).

### CÓDIGO 70364 (FACE INTERNA)

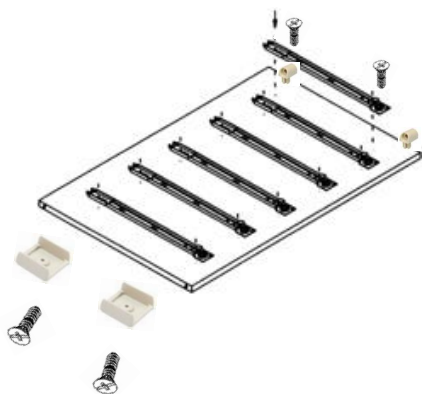

1.2 Parafusar as corredeiras no lado interno da lateral onde está marcado com 2 parafusos 3,5x14 em cada corredeira (posicione a corredeira na marcação. O lado mais rente à borda é o lado das costas e o com maior distância é o lado da frente da lateral). Se atente em colocar as corredeiras o mais alinhadas possível para evitar problemas no deslizamento das gavetas;

1.3 Fixar 1 trapézio em cada lado da lateral (parte superior);

1.4 Parafuse os pezinhos, 2 em cada extremidade inferior (lado oposto ao das cavilhas). Use os parafusos 3,5x14. Deixe uma distância de 5cm de cada ponta.

## 2º PASSO: MONTAR O CAIXOTE

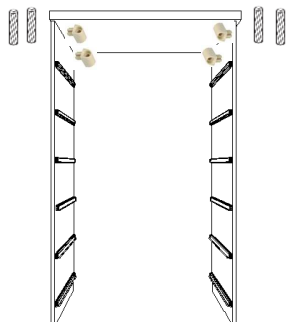

1.5 Apoie o tampo do móvel com a superfície sem acabamento virada para cima (as laterais serão encaixadas nos furos);

1.6 Encaixar as laterais 70364 utilizando como guia as cavilhas colocadas nas laterais, ficando o lado liso para fora e o lado com a corredeira para dentro;

1.7 Utilize os parafusos 3,5x40 para fixar os trapézios  fixados nas laterais ao tampo (elas ficarão em pé após isso);

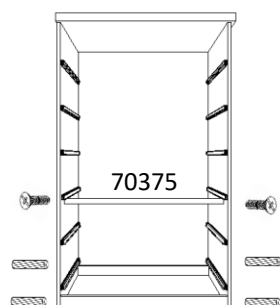

1.8 Fixe o rodapé traseiro (sem acabamento) e dianteiro (com acabamento virado para frente do móvel) nas duas laterais. Para isso faça a fixação através das cavilhas 6x30 colocando 2 em cada ponta dos rodapés e posteriormente encaixando-os às laterais;

1.9 Fixe o sarrafo 70375 com o parafuso 4,0x25 a 2mm abaixo da corredeira de gaveta do meio (terceira corredeira). Esse sarrafo vai manter a lateral firme para que as gavetas não caiam do trilho. Essa distância de 2 mm é importante para que a gaveta não bata no sarrafo.

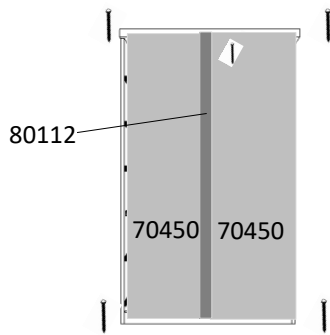

1.10 Deite o móvel de frente com as costas para cima. Posicione um dos dois traseiros sobre o móvel. Alinhe o canto superior esquerdo a 2mm de distância do tampo de da lateral. Coloque 2 pregos 10x10 para fixar em cada extremidade. Use o perfil H para unir ao outro traseiro grande. Alinhe a outra extremidade e pregue da mesma forma. Após garantir o correto alinhamento – coloque um prego a cada 10 cm aproximadamente. Coloque o móvel de pé.

## 3º PASSO: MONTAR GAVETAS

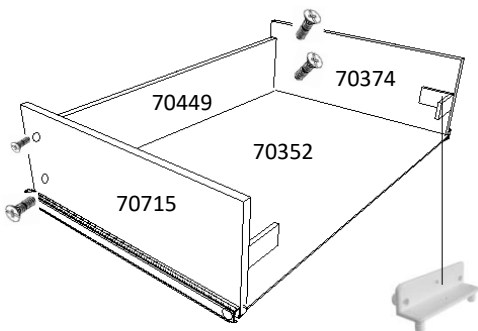

1.11 Encaixe os pinos maiores das cantoneiras de gavetas nas laterais de gavetas. Esse é o lado da frente da gaveta;

1.12 Encoste a parte traseira da lateral de gaveta na posterior. Alinhe pela parte de baixo – deve ficar rente. Utilize 2 parafusos 3,5x40 para fixar a lateral à posterior. Repita o processo para fixar a outra lateral.

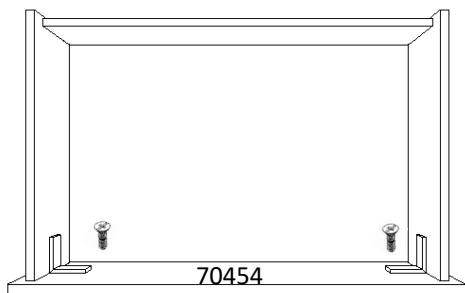

1.13 Apoie a frente da gaveta no chão e encaixe o quadro da gaveta que foi montado no item anterior. O encaixe se dará pelos pinos da cantoneira nos furos da frente de gaveta. Use 1 parafuso modelo 3,5x14mm em cada cantoneira para melhorar a fixação.

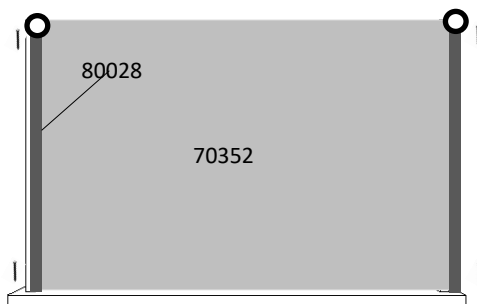

1.14 Posicione o fundo de gaveta de modo que ele encaixe na frente da gaveta. Alinhe rente às laterais e à posterior de gaveta. Coloque 2 pregos 10x10 para fixar. Alinhe a outra extremidade e pregue da mesma forma. Finalize com um prego a cada 10 cm aproximadamente por toda lateral e posterior de gaveta.

1.15 Fixe as corredeças, cada uma com 2 parafusos 3,5x14.

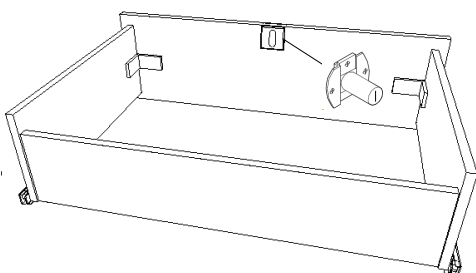

1.16 Coloque a fechadura de gaveta na frente de gaveta que possui o furo. Tome o cuidado de colocar o trinco virado para cima e alinhado com a frente de gaveta. Fixe a fechadura com os parafusos 3,5x14. Coloque o anel de acabamento na frente da gaveta, encaixado na fechadura.

## 4º PASSO: INSTALAR GAVETAS

1.17 Coloque os puxadores em todas as gavetas. Use os parafusos 4,0x25.

1.18 Coloque as gavetas nos trilhos: para encaixar as roldanas, aponte a frente da gaveta para baixo, encaixe as roldanas, levante a gaveta na direção dos trilhos e a empurre suavemente.

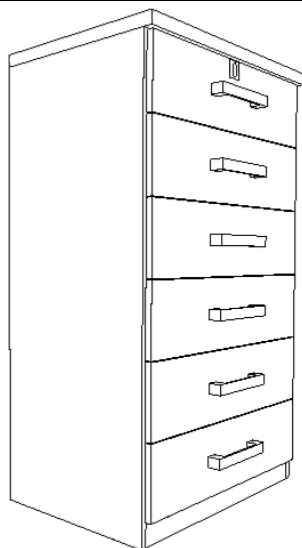

1.19 Teste a abertura de gavetas. Se a gaveta estiver pesada, verifique o posicionamento da corrediça (nas duas laterais do móvel) e veja se estão perfeitamente alinhadas.

Em caso de dúvidas solicite esclarecimentos através dos nossos canais de contato:

E-mail: [faleconosco@moveisilan.com.br](mailto:faleconosco@moveisilan.com.br)

WhatsApp: (11) 97095-1445

Fone (11) 4330-1302 / 4331-1610

Visite também o nosso site em <http://www.moveisilan.com.br/>

*Móveis*

**ILAN**